

HERRAMIENTAS

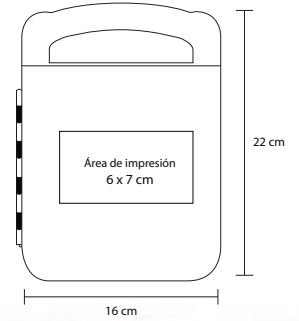

KUL

NUEVO

HR 023

Set de herramientas. Contiene pinzas de punta, desarmador con 10 puntas intercambiables, 5 dados, 2 desarmadores de precisión, 2 llaves Allen y adaptador para dados. Incluye estuche.

MT Metal / Plástico M 16 x 22 cm E 30 Pzas. MI 6 x 7 cm TI Serigrafía



CORY

HR 021

Set de herramientas en estuche de poliéster que contiene 23 piezas: Desarmador plano con probador de corriente, pinzas de punta, 4 dados, 1 desarmador con extensión y adaptador para 9 puntas intercambiables y 6 desarmadores de precisión.

MT Metal / Plástico M 16 x 10 cm E 50 Pzas. MI 11 x 7 cm TI Serigrafía / Tampografía

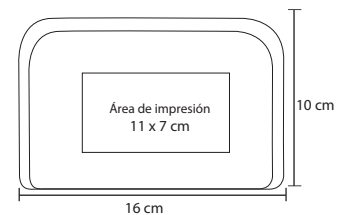



CONQUER

HR 02

Set de herramientas en forma de neumático. Contiene 2 pinzas, 6 desarmadores, 1 destornillador, 4 dados y 9 puntas.

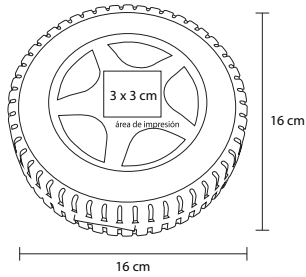

- MT** Metal / Plástico
- M** 16 x 16 cm
- E** 24 Pzas.
- MI** 3 x 3 cm
- TI** Serigrafía / Tampografía



KANU

HR 020

Set de herramientas con estuche de plástico en forma de garrafa, incluye: 21 piezas, 4 dados, 4 desarmadores de presión, flexómetro, cutter, desarmador con adaptador para 9 puntas intercambiables.

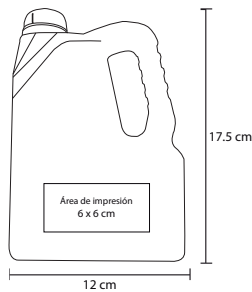

- MT** Metal / Plástico
- M** 17,5 x 12 cm
- E** 36 Pzas.
- MI** 6 x 6 cm
- TI** Serigrafía / Tampografía



OCTO

HR 01

Desarmador 8 en 1, cuerpo de plástico con clip y 6 leds utiliza 3 baterías AAA no incluidas

- MT Metal / Plástico
- M 12,5 x 3,8 cm
- E 100 Pzas.
- MI 3 x 1 cm
- TI Serigrafía / Tampografía

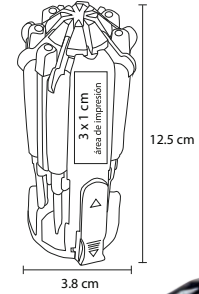

Luz led •



DUQUE

HR 016

Set de herramientas en estuche de poliéster con 7 piezas: martillo, desarmador plano, desarmador de cruz, cutter, pinzas de corte, flexómetro de 2 metros y desarmador con probador de corriente.

- MT Metal / Plástico
- M 28 x 24 cm
- E 24 Pzas.
- MI 20 x 8,5 cm
- TI Serigrafía / Tampografía

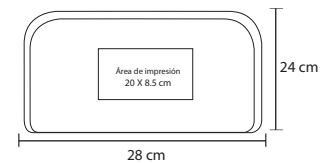

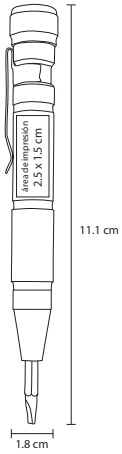

MONZA

HR 08

Desarmador metálico tipo pluma, contiene 8 diferentes puntas, 4 de cruz y 4 puntas planas con número que se guardan en el cuerpo del desarmador, incluye clip metálico

- MT Aluminio
- M 111 x 18 cm
- E 100 Pzas.
- MI 25 x 15 cm
- TI Serigrafía / Tampografía / Láser

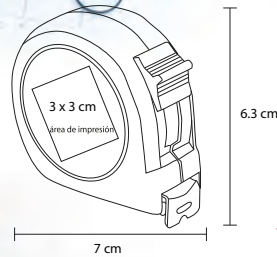

MILLA

HR 04

Flexómetro con cinta metálica de 5 m. Incluye correa, clip y seguro.

- MT Plástico
- M 6.3 x 7 cm
- E 120 Pzas.
- MI 3 x 3 cm
- TI Serigrafía / Tampografía





TREK BP 8271

Bolígrafo con 2 puntas desarmador, regla y nivel

- MT** Plástico / Metal
- M** 145 x 12 cm
- E** 500 Pzas.
- MI** 8 x 0.3 cm
- TI** Serigrafía / Tampografía

NUEVOS
COLORES

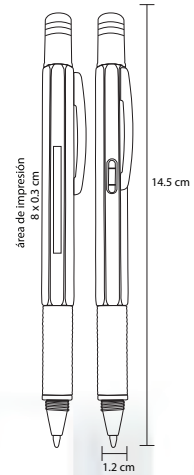

ZEC HR 014

Martillo multiusos, contiene: pinzas, navaja, tijeras, desarmador, sierra, lima y destapador. Incluye funda.

- MT** Acero Inox.
- M** 13.6 x 7.4 cm
- E** 72 Pzas.
- MI** 5 x 0.5 cm
- TI** Tampografía / Láser

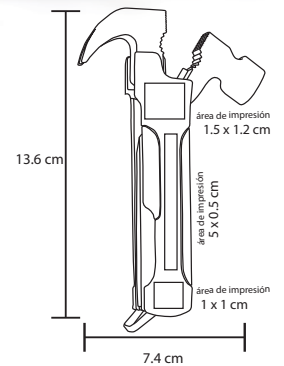



LORETTO

HR 03

Lámpara de cinco LEDs con flash y navaja de 8 funciones: destapador, navaja 2 cierras, desarmador, tijeras y lima utiliza tres baterías AAA (No incluidas).

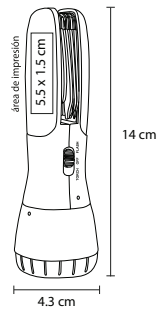

- MIT Acero inox. / Plástico
- M 14 x 4.3 cm
- E 100 Pzas.
- MI 5.5 x 1.5 cm
- TI Serigrafía
Tampografía / Láser

Luz LED

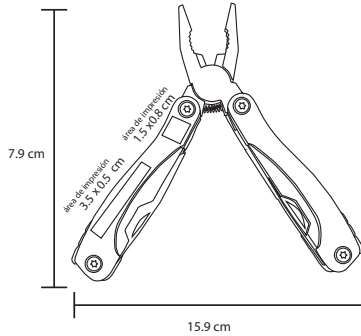

PAGONG

HR 013

Herramienta plegable con 9 funciones: lima, abre latas, doble destapador, sierra, desarmador de cruz, dos desarmadores planos, navaja, pinzas y seguro de bloqueo. Incluye funda.

- MIT Acero Inox.
- M 15.9 x 7.9 cm
- E 120 Pzas.
- MI 3.5 x 0.5 cm
- TI Tampografía / Láser





DOFI

HR 015

Mini herramienta con 7 funciones, contiene: lámpara de 1 LED, navaja, desarmador de cruz, serrucho, destapador con punta de desarmador plano. Incluye funda y baterías.

- MT Acero Inox.
- M 11 x 5.7 cm
- E 240 Pzas.
- MI 1 x 0.8 cm
- TI Tampografía / Láser

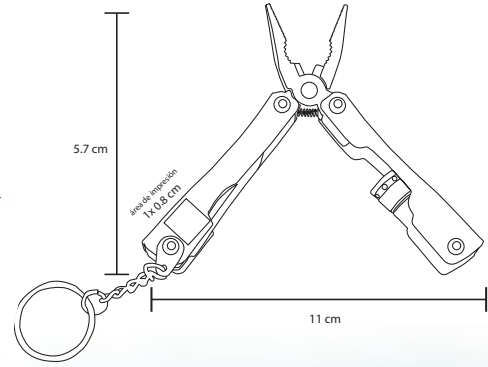

LESTER

HR 06

Navaja metálica multiusos con 11 funciones que incluyen desarmador, tijeras, destapador, navaja, sierras y sacacorchos, cuenta con arillo para usar como llavero y caja de regalo

- MT Acero Inox.
- M 7 x 2.5 cm
- E 120 Pzas.
- MI 15 x 1 cm
- TI Tampografía / Láser

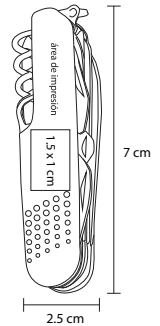



DUBAÍ

HR 019

Navaja metálica multiusos con 9 funciones sierra, destapador, abre lata, tijeras, serrucho, navaja, saca corcho, lima y desarmador.

- MT Metal
- M 9.5 x 2.5 cm
- E 240 Pzas.
- MI 2.5 x 1 cm
- TI Láser / Tampografía

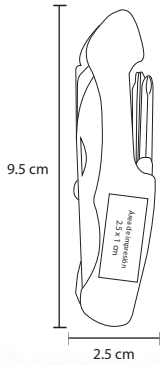

RIGA

HR 05

Mini navaja metálica que contiene tijeras y doble navaja con lima, cuenta con arillo para usar como llavero.

- MT Acero Inox.
- M 6 x 1.6 cm
- E 600 Pzas.
- MI 2.5 x 1 cm
- TI Tampografía / Láser

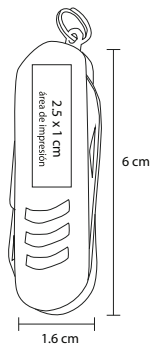



TRUNK

NUEVO

BL 054

Organizador plegable para auto. Con dos compartimientos, 2 bolsas exteriores, 4 bolsas de malla y asas.

MT Poliéster M 55 x 40 cm E 55 Pzas. MI 5 x 8 cm TI Serigrafía

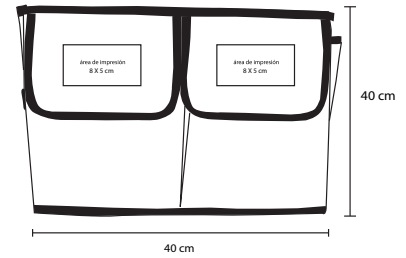

KROLL

HR 022

Medidor de presión de neumáticos.

MT Plástico M 8.5 x 1 cm E 100 Pzas.
MI 2.5 x 1 cm TI Tampografía

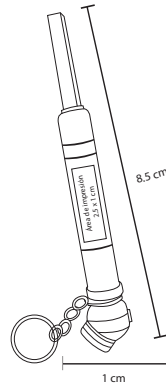



VOLTO



HR 024

Set de cables de 100amh para pasar corriente, calibrador de presión de aire, guantes y lampara con LED. Incluye estuche de tela con cierre y cinta reflectora.

- MT Poliéster / Metal
- M 33 x 17 cm
- E 20 Pzas.
- MI 9 x 4 cm
- TI Serigrafía

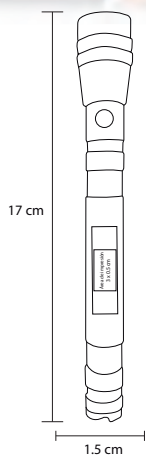
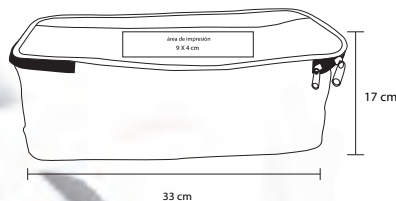

LUCERNA



HR 025

Linterna metálica telescópica con imán, luz LED, cabezal flexible y retráctil hasta 50 cm.

- MT Aluminio
- M 17 x 15 cm
- E 300 Pzas.
- MI 0.5 x 3 cm
- TI Serigrafía / Tampografía





KRUT

BL 035

Juego de protectores solares para ventanas. Incluyen chupones, dos piezas y una funda para guardar. Diámetro con funda: 16 cm

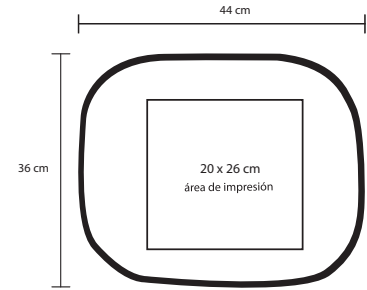

- MT Poliéster
- M 44 x 36 cm
- E 200 Pzas
- MI 20 x 26 cm
- TI Serigrafía

INDUS

BL 009

Parasol panorámico plegable con funda para guardarlo

- MT Poliéster
- M 70 x 145 cm
- E 60 Pzas
- MI 45 x 45 cm
- TI Serigrafía

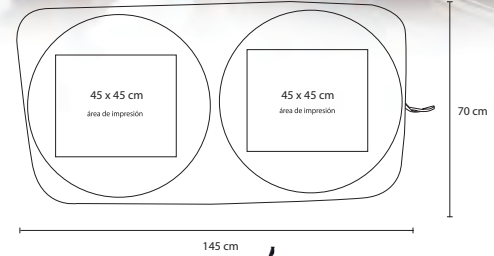

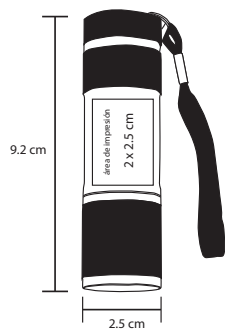

NUKOS

HR 09

Lámpara metálica con 9 LEDs de luz blanca, con botón de encendido y apagado. Incluye correa de mano. Utiliza 3 baterías AAA no incluidas.

- MT Aluminio
- M 9.2 x 2.5 cm
- E 400 Pzas.
- MI 2 x 2.5 cm
- TI Tampografía / Serigrafía / Láser

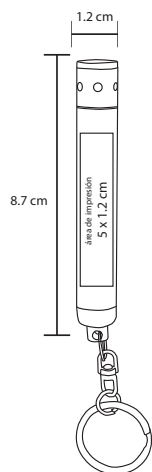

BODEN

HR 012

Lámpara metálica con un LED de luz blanca, arillo metálico para colgar y botón de encendido y apagado. Baterías incluidas.

- MT Aluminio
- M 8.7 x 1.2 cm
- E 500 Pzas.
- MI 5 x 1.2 cm
- TI Tampografía / Serigrafía / Láser

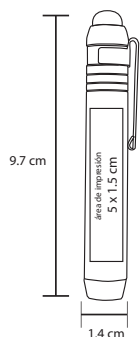

BLOMMA

HR 011

Lámpara metálica con un LED de luz blanca, goma touch screen y botón de encendido y apagado. Utiliza una Batería AAA no incluida.

- MT Aluminio
- M 9.7 x 1.4 cm
- E 1000 Pzas.
- MI 5 x 1.5 cm
- TI Tampografía / Serigrafía / Láser



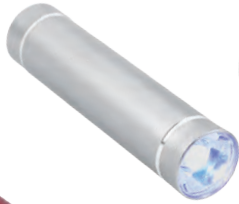

IKORI

HR 018

Lámpara de LED, funciona con una batería AA, no incluida.



Aluminio



8,5 x 2 cm



576 Pzas.



4 x 15 cm



Serigrafía / Tampografía / Láser

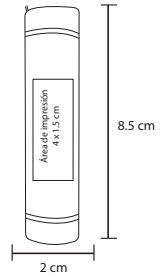

KIRA

HR 017

Liavero con destapador y luz LED. Utiliza 3 baterías ya incluidas.



Aluminio



7,5 x 1,8 cm



400 Pzas.



3 x 15 cm



Serigrafía / Tampografía / Láser

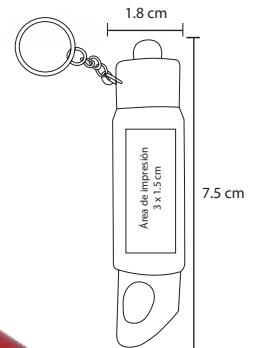

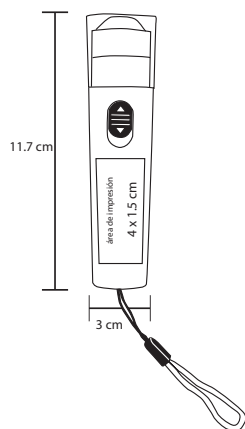

SUKA

HR 010

Lámpara triangular con un LED, botón de encendido y apagado. Incluye correa de mano y baterías.

- MT Plástico
- M 11.7 x 3 cm
- E 900 Pzas.
- MI 4 x 15 cm
- TI Tampografía / Serigrafía



LIGHT

HR 07

Lámpara de plástico de dos LEDs, con imán y cordón. Incluye baterías.

- MT Plástico
- M 12.5 x 3.5 cm
- E 1000 Pzas.
- MI 6 x 15 cm
- TI Serigrafía / Tampografía



Ultra slim